



RUTRIKE РЕЙНДЖЕР

Команда Rutrike



С 2010 года мы занимаемся разработкой, конструированием, производством и продажей средств передвижения на электрической тяге, популяризацией электротранспорта в нашей стране. Видим высокую перспективность этого направления, делая всё возможное для его развития.

География



Сборка техники осуществляется в России на основе качественных комплектующих, произведённых по нашим заказам на крупных фабриках КНР. Работает широкая дилерская сеть по всей России, в республиках Беларусь и Казахстан.

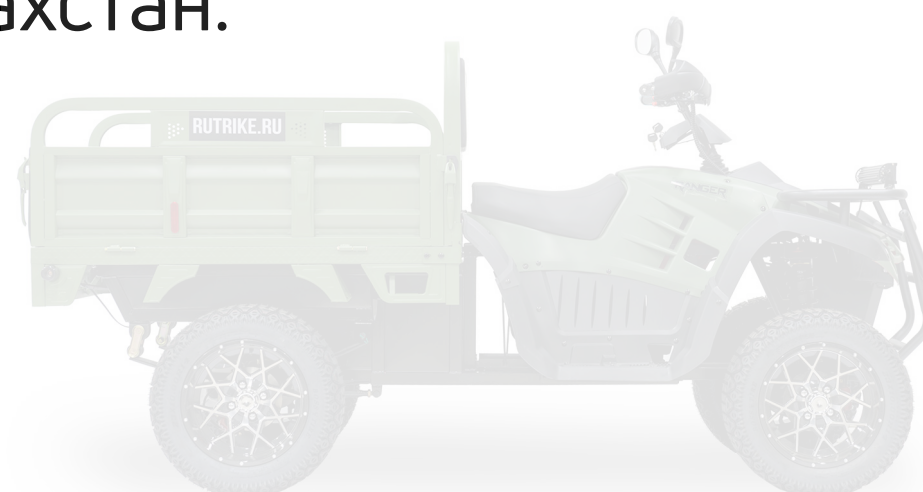

Гарантия и сервис



Сервисный центр Rutrike предлагает полный комплекс работ по обслуживанию, ремонту и тюнингу электротранспорта. Постоянно в наличии большой ассортимент запчастей. На продукцию Rutrike действует гарантия 12 месяцев. Вся продукция сертифицирована, задекларирована и соответствует российским стандартам качества, снабжается руководством по эксплуатации на русском языке.



Узнайте больше на нашем канале!

Обзоры техники, новости компании, обучающие и информационные видео



Отсканируйте QR-код для перехода

НАШИ КЛИЕНТЫ И ПАРТНЕРЫ

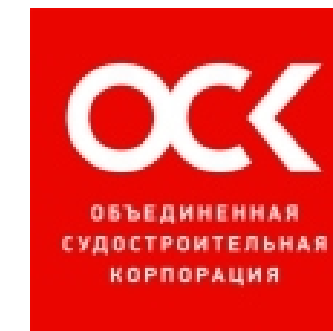

КОНСТРУКЦИЯ И ОСОБЕННОСТИ НАШИХ КВАДРОЦИКЛОВ



Высокая грузоподъемность и отличная проходимость

Мощный двигатель 3000 Вт обеспечивает стабильную тягу и уверенное движение с нагрузкой до 700 кг. Квадроцикл оборудован векторным контроллером, обеспечивающим плавность хода и тихую работу электродвигателя.

Дисковые гидравлические тормоза и усиленная ходовая

Дисковые гидравлические тормоза на обеих осях — уверенное замедление даже при полной загрузке. Передняя рычажная подвеска с амортизацией и задние многорычажные рессоры (4 листа).

Откидной кузов

Кузовные борта квадроцикла откидываются, в сложенном состоянии образуя плоскую платформу, которая упрощает процесс погрузки. Сам кузов откидывается, что облегчает доступ к аккумуляторам и электромотору, а также обеспечивает дополнительное удобство при разгрузке сыпучих грузов.



РАЗМЕРЫ КВАДРОЦИКЛОВ RUTRIKE



RUTRIKE РЕЙНДЖЕР

Габариты и размеры (мм)

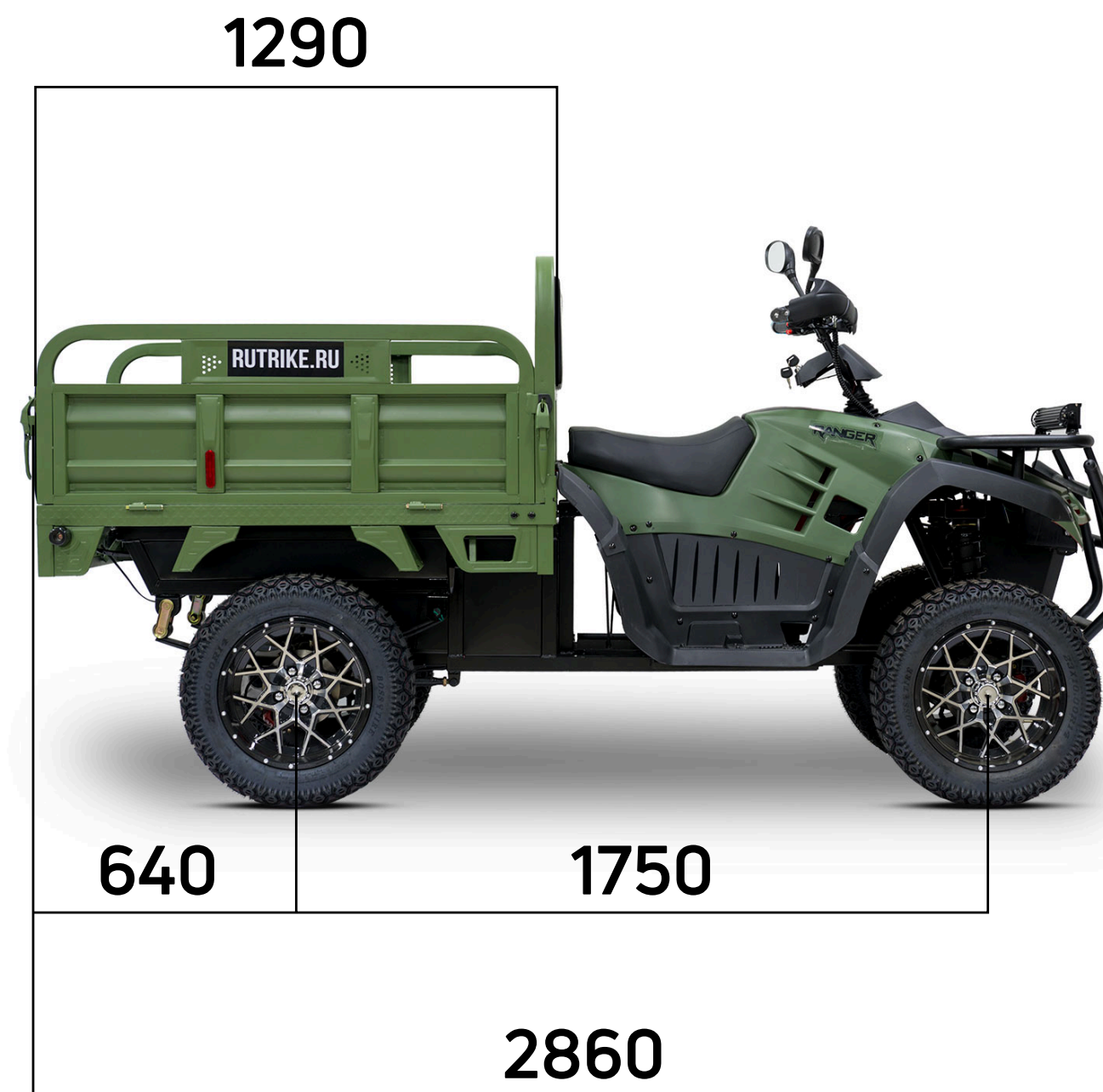
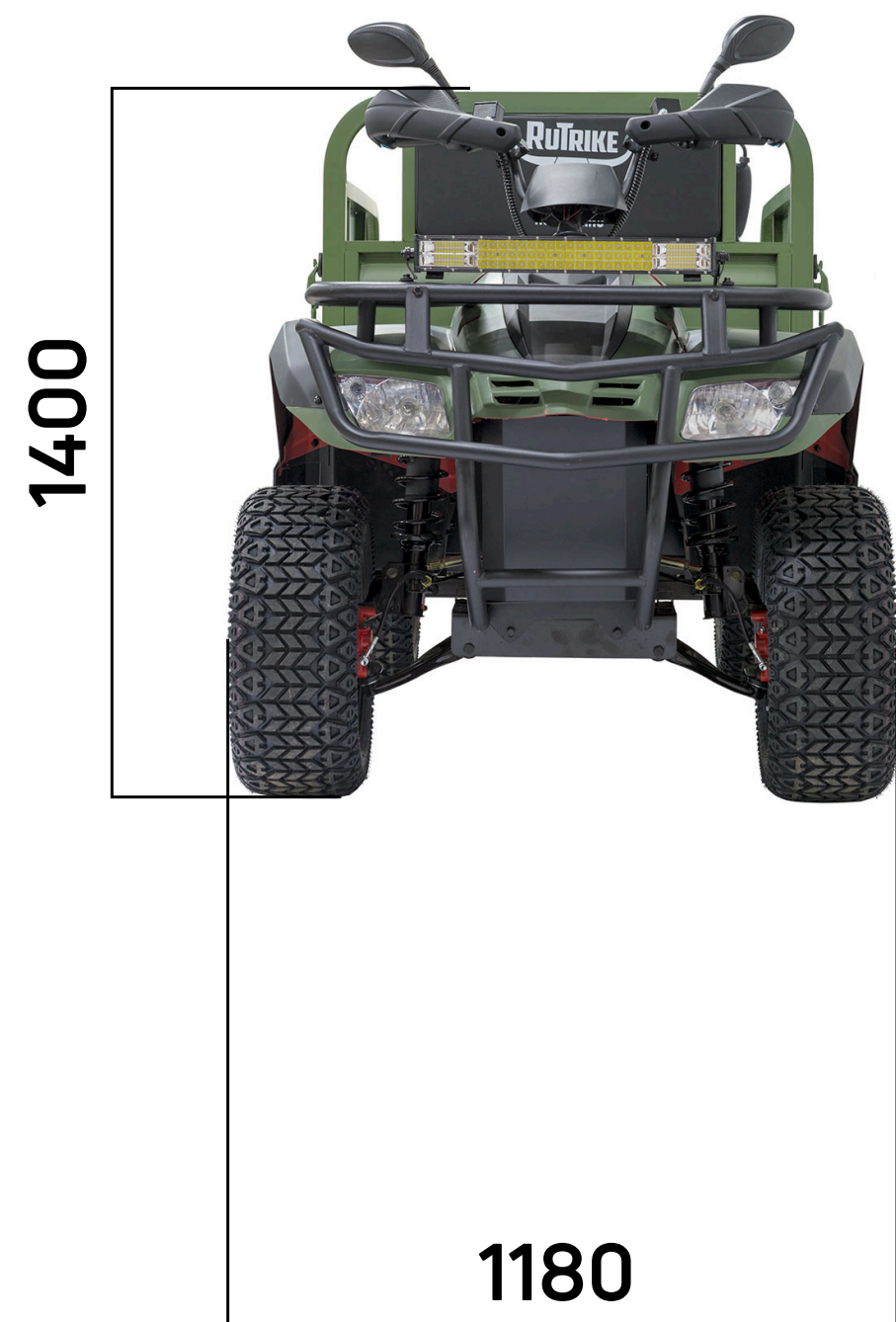

ГРУЗОВЫЕ КВАДРОЦИКЛЫ

RUTRIKE РЕЙНДЖЕР



Мощность двигателя	3000 Вт
Напряжение	60 В
Тип аккумулятора батарей, технология Тяговые	AGM VRLA, LiFePO4, Li-On
Минимальная ёмкость аккумуляторной батареи	80 А·ч (в комплектацию не входят)
Грузоподъёмность	700 кг
Скорость	до 40 км/ч
Тормоз передний	дисковый гидравлический
Тормоз задний	дисковый гидравлический
Пониженная передача	нет
Привод	задний
Передняя подвеска	рычажная, с амортизацией
Задняя подвеска	рессоры (4 листа)
Колесо переднее	23*10.00-R14
Колесо заднее	23*10.00-R14
Время заряда батареи	5-8 часов
Страна сборки	Россия
Эксплуатация	всесезонная
Размер отсека АКБ	530×510×320 + 340×280×240 мм
Масса без АКБ	320 кг
Габариты (Д x Ш x В)	2860×1100×1400 мм
Размер грузового отсека (Д x Ш x В)	1290×1100×300/450 мм

ПРЕИМУЩЕСТВА И ВЫГОДЫ КВАДРОЦИКЛОВ RUTRIKE



Абсолютная бесшумность и отсутствие вибраций

Электрическая силовая установка позволяет законно передвигаться там, куда транспорту с ДВС въезд запрещён. Бесшумный мотор не распугает диких зверей и птиц на природе, а главное — позволит сохранить добрые отношения с соседями, которых никогда не придётся тревожить прострелами из выхлопной трубы.

По закону — не требует страхования и установки госномеров

По закону квадроцикл не требует регистрации в ГИБДД и технадзоре, прохождения техосмотра и покупки страховки. А вот ездить, наоборот, можно практически везде, в том числе и там, где запрещено движение других транспортных средств, например, в парках и заповедниках.

Стоимость владения — до 50% ниже, чем у бензинового квадроцикла

Никаких затрат на масло и фильтры. Энергии на 10 руб. зарядки хватит, чтобы проехать столько же, сколько на 20 литрах бензина. И больше никаких канистр и заправок. Силовая установка квадроцикла сохранит свои качества даже на пробеге более 200 тыс. км или более 5-6 лет эксплуатации.

Контроль качества

Все электроквадроциклы перед продажей проходят двойной контроль: проверку на производстве и в процессе предпродажной подготовки перед отправкой. Вы получаете квадроцикл с гарантией максимальной работоспособности и полной комплектации.

ДЕТАЛИЗАЦИЯ



Защитная решётка ("кенгурятник")

Прочные литые диски

Надёжный неразрезной мост



ДЕТАЛИЗАЦИЯ



Информативный цифровой дисплей



Мощная светодиодная фара

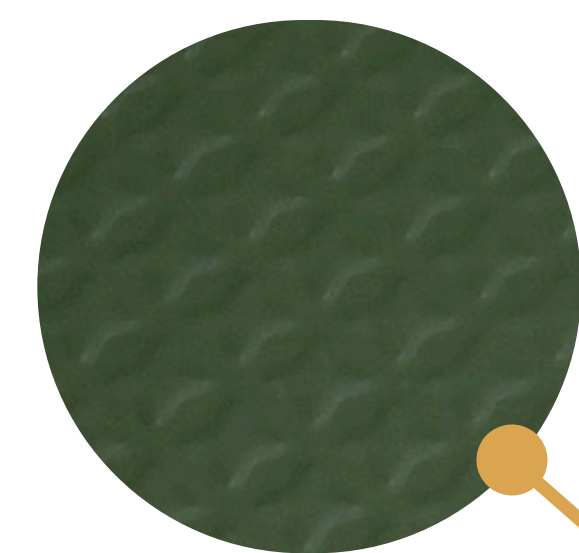

Насечки внутри кузова (дополнительные рёбра жёсткости)



Борта быстросъёмные, откидываются с трёх сторон



СОВМЕСТИМЫЕ АККУМУЛЯТОРЫ RUTRIKE РЕЙНДЖЕР



Дополнительная комплектация



Кабина



Тент



5 АКБ
6-EVF-80
(пробег до 80 км)



5 АКБ
6-EVF-100
(пробег до 100 км)



LIFEP04
60V/80AH/80A
BT (73V 15A)
(пробег до 80 км)



LIFEP04
60V/105AH/100A
BT (73V 20A)
(пробег до 105 км)

ДОСТАВКА



По Москве и Московской области:

в пределах 50 км от МКАД

Мы доставляем грузовые квадроциклы собственной службой доставки.

По России:

Заказы в регионы мы отправляем транспортными компаниями. Мы работаем со всеми транспортными компаниями, представленными на территории РФ.

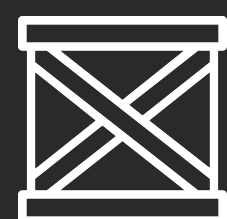

Упаковка и сохранность при доставке

При оформлении доставки транспортными компаниями мы обеспечиваем максимальную сохранность вашего заказа. Вся техника перед отправкой проходит тщательную упаковку: мы изготавливаем индивидуальную деревянную обрешётку, которая надёжно защищает технику от возможных повреждений во время перевозки. Это позволяет гарантировать, что транспортное средство прибудет к вам в целости и сохранности.

ПОЧЕМУ СТОИТ ВЫБРАТЬ КВАДРОЦИКЛ RUTRIKE?



Все нужные запчасти есть на нашем складе, поэтому не придётся долго ждать, если что-то потребуется заменить.

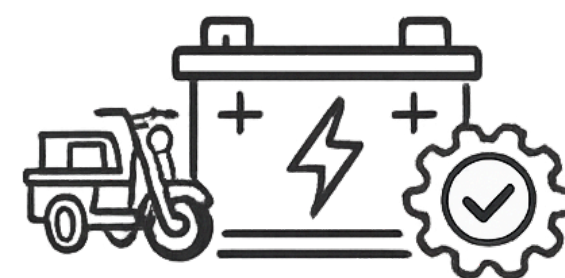

Мы очень внимательно относимся к аккумуляторам. В квадроциклах Rutrike стоят только сертифицированные аккумуляторы — это значит, что они безопасные, надёжные и работают так, как должны. А ещё мы понимаем, что у всех разные потребности: одним нужен большой запас хода, другим — более бюджетный вариант. Поэтому мы подберём комплект АКБ под ваш запрос, чтобы вам было комфортно и не пришлось переплачивать за то, что не нужно.



На каждую модель есть гарантия, а наши сертифицированные мастера быстро всё починят.

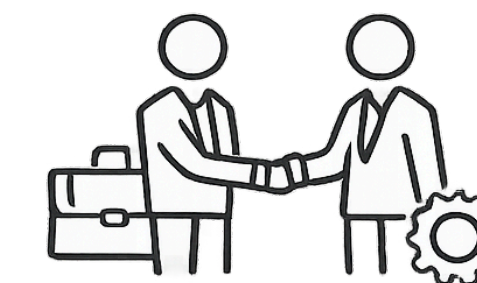

Выбирая Rutrike, вы получаете не просто технику, а надёжного партнёра. Мы с вами на всех этапах: поможем выбрать правильную конфигурацию, обеспечим запчастями и сервисом, чтобы трицикл служил вам долго и без проблем. Это наш подход.



КОНТАКТЫ



rutrike.ru



info@rutrike.ru



+7 (495) 792-45-50

Мы постоянно расширяем модельный ряд нашей техники

Максимально полный и актуальный ассортимент всегда можно посмотреть на нашем сайте rutrike.ru

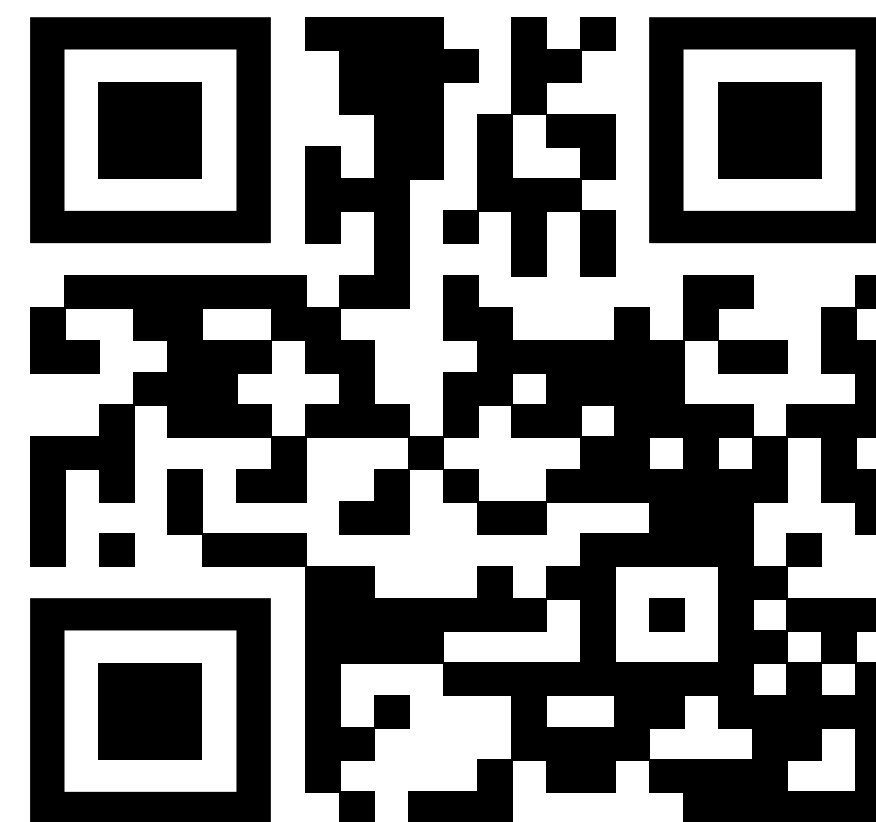

Приглашаем к сотрудничеству предприятия, компании и юридические лица

Проконсультируем, подберём оптимальную под ваши задачи технику, предложим лучшую цену и максимально удобные и выгодные условия работы.